

# OFFICE SEATING HANDBOOK

---

22



# Assembly Steps, Montage stappen, Montageschritte, Montage du produit :

## Step 1

**E** For this model, take mechanism C. Pull the slider lever up ② to unlock, so that you can move the slider. By moving the slider, you can adjust the mechanism so the fixing holes underneath can be used. Attach the mechanism C to the seat B with 4 bolts I to the seat B with wrench J.

**NL** Voor dit model, neem mechaniek C. Beweeg de hendel ② om de zit diepte verstelling te bewegen, zodat de 4 bevestigingsgaten bereikt kunnen worden. Bevestig daarna het mechaniek aan de zitting B met de 4 bouten I en de inbussleutel J.

**D** Für dieses Modell verwenden Sie Mechanismus C. Ziehen Sie den Höhenversteller ② zum Entsperren nach oben, sodass Sie den Schieber bewegen können. Durch Bewegen des Schiebers können Sie den Mechanismus so anpassen, dass die Befestigungslöcher darunter benutzt werden können.

**FR** Pour ce modèle, prenez le mécanisme C. Tirez le levier du curseur vers le haut ② pour le déverrouiller, afin de pouvoir déplacer le curseur. En déplaçant le curseur, vous pouvez régler le mécanisme de manière à pouvoir utiliser les trous de fixation situés en dessous.

## Step 2











**E** Assemble backrest A to seat B with the 3 bolts K and wrench J.

**NL** Bevestig de rug A aan de zitting B, gebruik de 3 bouten K en inbussleutel J.

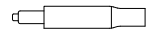
**D** Montieren Sie die Rückenlehne A an Sitz B mit den 3 Schrauben K und Schlüssel J.

**FR** Assemblez le dossier A au siège B avec les 3 boulons K et la clé J.

## COMPONENTS

 A 1PCS	 B 1PCS	 C 1PCS
 D 5PCS	 E 1SET	 F 1PCS
 G 1PCS	 H 8MM x 44MM 6PCS	 I 8MM x 3175MM 4PCS
 J 1PCS	 K 8MM x 19MM 3PCS	

①

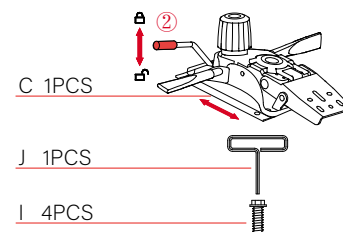

②

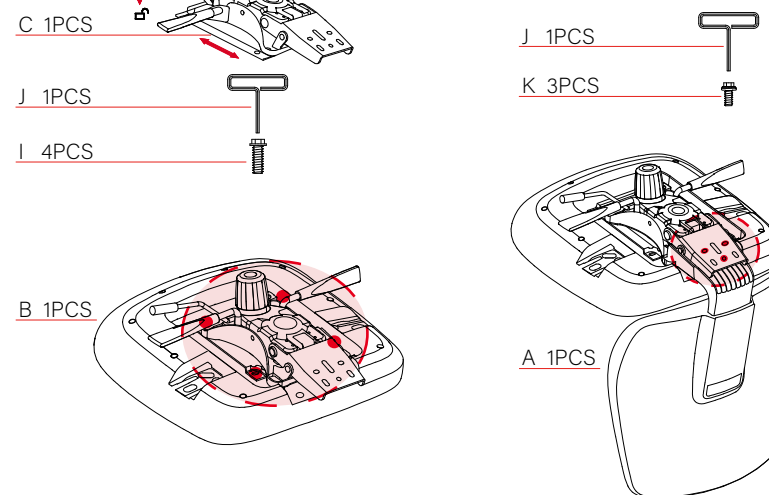

## Assembly Steps, Montage stappen, Montageschritte, Montage du produit :

### Step 3

- E** Assemble the armrests E to the seat B with the 6 bolts H and wrench J.
- NL** Bevestig de armleningen E aan de zitting B met de 6 Bouten H en inbussleutel J.
- D** Montieren Sie die Armlehne E an den Sitz B mit den 6 Schrauben H und Schlüssel J.
- FR** Assemblez les accoudoirs E au siège B avec les 6 boulons H et la clé J.

### Step 4

- E** Insert the castors D, gas lift F to base G, and put the chair on top of the gas lift F.
- NL** Druk de wieltjes D, de gas lift F in het voetenkruis G. Zet daarna de bovenkant van de stoel op de gas lift.
- D** Setzen Sie die Räder D ein, Gas Feder F auf Fuß G, und setzen Sie den Stuhl auf die Gas Feder F.
- FR** Insérez les roulettes D, le vérin à gaz F dans la base G, et placez la chaise sur le vérin à gaz F.

③

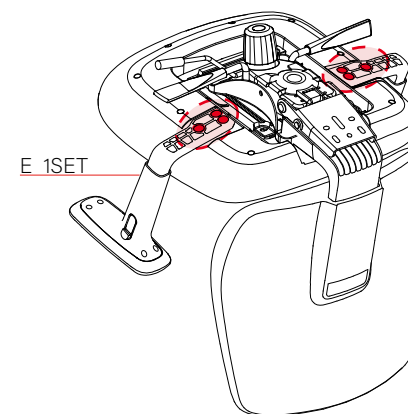
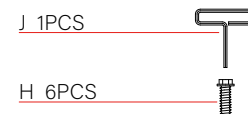

④

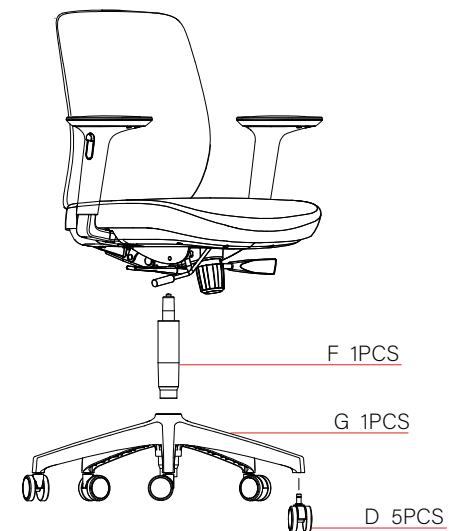

## User manual, Gebruiksaanwijzing, Gebrauchsanweisung, Mode d'emploi

- E** The handle at the left side can also control the tilting. Pull the handle up to unlock, push it down to lock. The backrest can be locked in 3 positions.
- NL** De hendel aan de linker kant kan ook de hellingshoek van de rugleuning bedienen. Als u de hendel uittrekt zit de rugleuning los, bij indrukken weer vast. De rugleuning kan in 3 standen worden vastgezet.
- D** Der Hebel an der linker Seite kann auch die Neigung der Rückenlehne bedienen. Wenn Sie den Hebel hinaus ziehen ist die Rückenlehne los, beim Eindrücken wieder fest. Die Rückenlehne kann im 3 Ständen festgestellt werden.
- FR** La poignée du côté gauche peut également contrôler l'inclinaison. Tirez la poignée pour la déverrouiller, poussez-la pour la verrouiller. Le dossier peut être verrouillé dans 3 positions.
  
- E** By turning the big knob you can adjust the tension of the backrest when it is not locked in a fixed position.
- NL** Door het draaien aan de grote knop kunt u de tegendruk van de rugleuning instellen als deze niet is vastgezet.
- D** Indem Sie an dem Knopf drehen, können Sie den Gegendruck der Rückenlehne einstellen wenn diese nicht festgestellt ist.
- FR** En tournant le grand bouton, vous pouvez régler la tension du dossier lorsqu'il n'est pas verrouillé dans une position fixe.

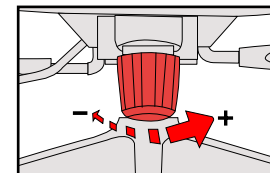
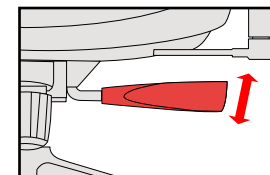

# User manual, Gebruiksaanwijzing, Gebrauchsanweisung, Mode d'emploi

- E** Use the handle ① at right side to adjust the seat height.
- NL** Met deze hendel ① kunt u de zithoogte instellen.
- D** Mit diesem Hebel ① können Sie die Sitzhöhe einstellen.
- FR** Utilisez la poignée ① située sur le côté droit pour régler la hauteur du siège.

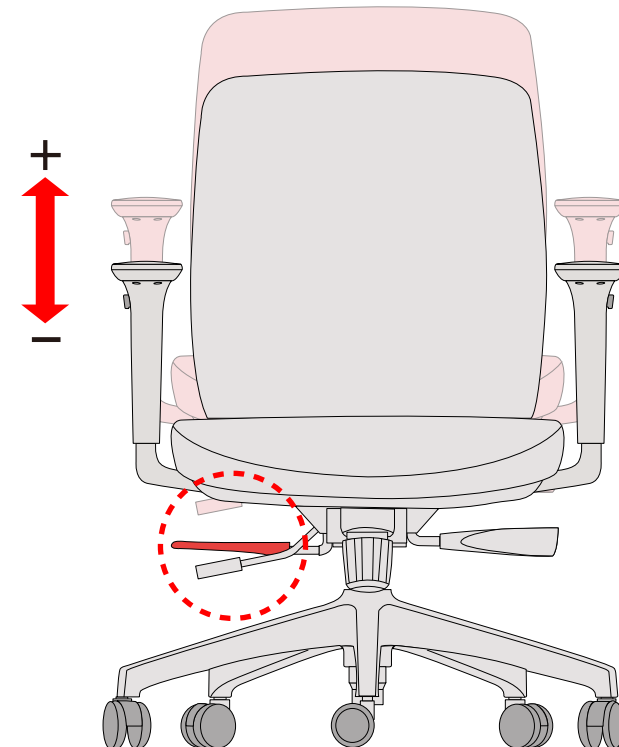
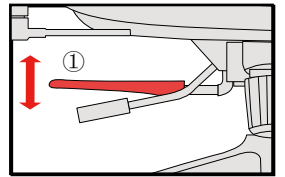

## User manual, Gebruiksaanwijzing, Gebrauchsanweisung, Mode d'emploi

- E** Press the armrest button, and move the armrest to adjust the height (up/down)
- NL** Druk het knopje op de armleuning om deze in hoogte te verstellen.
- D** Drücken Sie den Knopf auf der Armlehne um diese in der Höhe zu verstellen.
- FR** Appuyez sur le bouton de l'accoudoir, et déplacez l'accoudoir pour régler la hauteur (haut/bas)

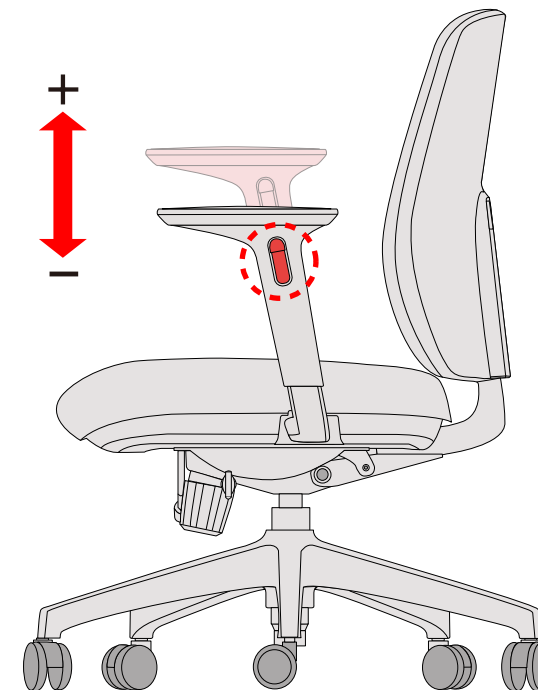

# User manual, Gebruiksaanwijzing, Gebrauchsanweisung, Mode d'emploi

- E** Press the level ② and pull the seat to slide forward and backward.
- NL** Druk de hendel ② om de zitting vooruit of achteruit te bewegen. (zitdiepte verstelling).
- D** Drücken Sie Hebel ② und ziehen Sie an dem Sitz, um ihn nach vorne und hinten zu bewegen.
- FR** Appuyez sur le niveau ② et tirez le siège vers l'avant et vers l'arrière.

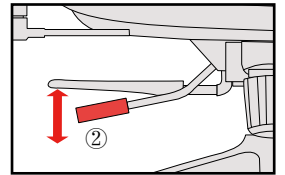

## User manual, Gebruiksaanwijzing, Gebrauchsanweisung, Mode d'emploi

- E** You can adjust the height of the backrest by moving it up/down.
- NL** U kunt de hoogte van de rugleuning instellen door de rug omhoog en omlaag te bewegen.
- D** Sie können die Höhe der Rückenlehne anpassen, indem Sie sie hoch oder runter bewegen.
- FR** Vous pouvez régler la hauteur du dossier en le déplaçant vers le haut ou vers le bas.
  
- E** NOTE: You can adjust the height of the backrest in small steps, by pulling it upwards slowly (at each click). If you pull the backrest all the way up, it will automatically lower back to the lowest position.
- NL** LET OP: Je kunt de rugleuning in kleine stapjes omhoog vast zetten (op iedere klik). Als je de rugleuning helemaal omhoog trekt, dan zakt hij automatisch terug in de laagste stand.
- D** HINWEIS: Sie können die Höhe der Rückenlehne in kleinen Schritten einstellen, indem Sie sie langsam nach oben ziehen (bei jedem Klick). Wenn Sie die Rückenlehne ganz nach oben ziehen, wird sie automatisch in die niedrigste Position abgesenkt.
- FR** REMARQUE: Vous pouvez régler la hauteur du dossier par petites étapes, en le tirant lentement vers le haut (à chaque clic). Si vous tirez le dossier complètement vers le haut, il abaissera automatiquement le dos à la position la plus basse.

